

VILA 49 m²

PROJEKTI KONSTRUKTIV

PROJEKTOI:
INSTITUTI I NDËRTIMIT

DREJTOR I PËRGJITHSHËM:
AGRON HYSENLLIU

EMËRTIMI I PROJEKTIT:

DATA: 14 SHKURT 2020

EMËRTIMI I FLETËS:
PROJEKTI KONSTRUKTIV

SHKALLA

GRUPI I PROJEKTIMIT:

NR. LIÇENCE

FIRMA

Ing. Konst. AGRON HYSENLLIU

K. 0308 / 2

Ark. NEDA SHTINI

A. 1380 / 1

Ark. ERMAL DRAÇI

A. 1543 / 1

Ing Kosnt. GERTI ÇELA

Ing Kosnt. OLSI NUNAJ

K. 1808 / 1



FLETA NR.

K-00

VILA 49 m²
Plani i Themeleve

Planimetria e themeleve

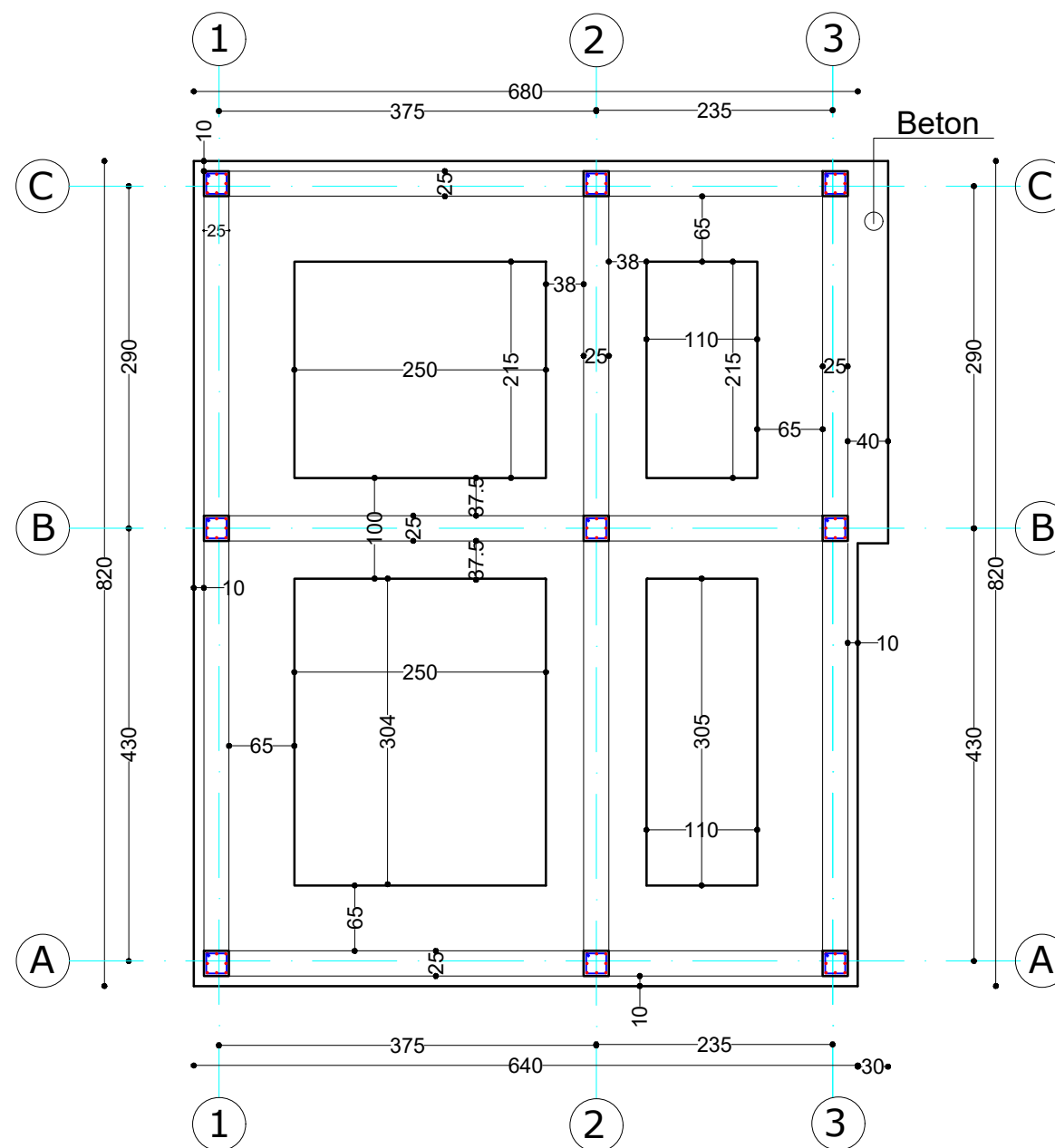

PROJEKTOI:
 INSTITUTI I NDËRTIMIT

DREJTOR I PËRGJITHSHËM:
 AGRON HYSENLLIU

EMËRTIMI I PROJEKTIT:
 OBJEKT ME TIPOLOGJI BANIMI 1-KAT PER Z. ASTRIT ISMAIL KISHTA

EMËRTIMI I FLETËS
 VILA 49 m²
 Plani i themeleve

DATË: 14 SHKURT 2020

SHKALLA: 1:70

GRUPI I PROJEKTIMIT:

NR. LIÇENCE

FIRMA

Ing. Konst. AGRON HYSENLLIU

K. 0308 / 2

Ark. NEDA SHTINI

A. 1380 / 1

Ark. ERMAL DRAÇI

A. 1543 / 1

Ing Kosnt. GERTI ÇELA

Ing Kosnt. OLSI NUNAJ

K. 1808 / 1



FLETA NR.

K-01

VILA 49 m²
Planimetra e konstruksionit te Çatise

Planimetria e konstruksionit te catise

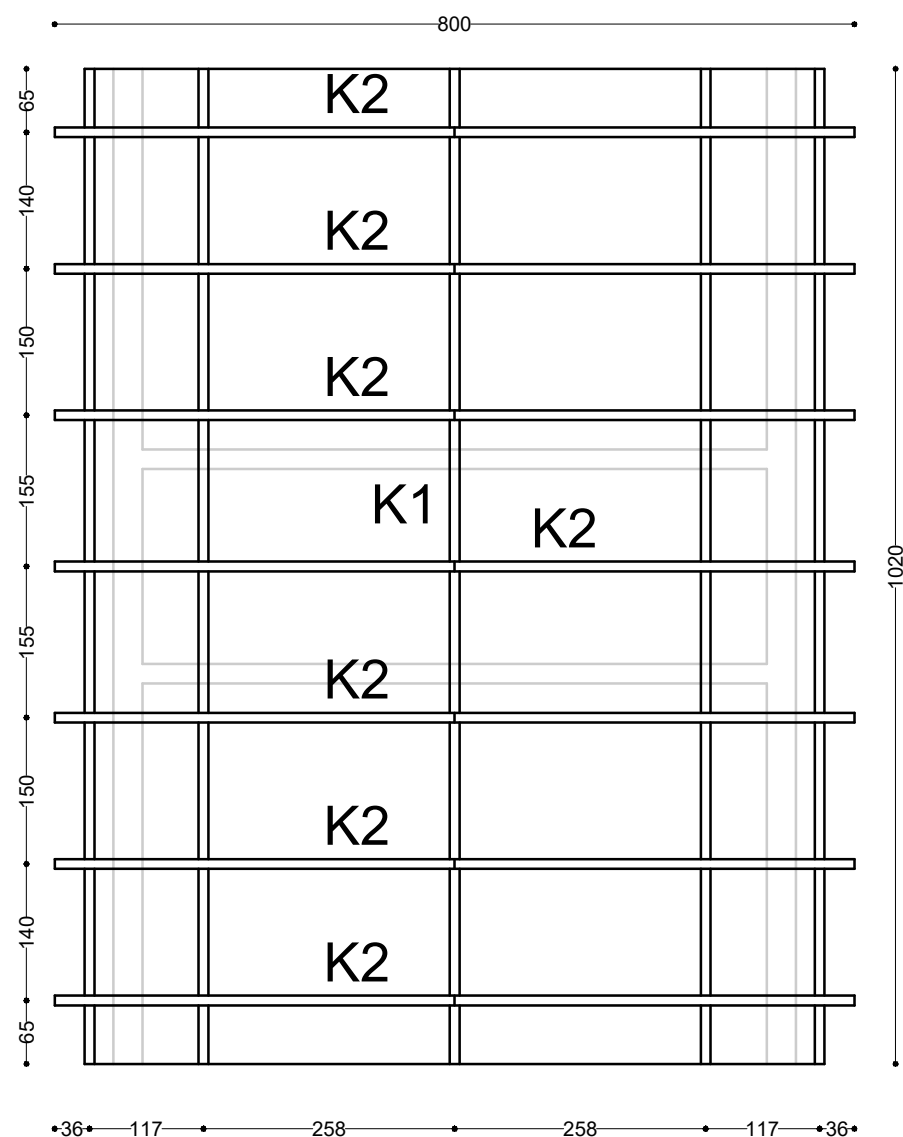

PROJEKTOI:
 INSTITUTI I NDËRTIMIT

DREJTOR I PËRGJITHSHËM:
 AGRON HYSENLLIU

EMËRTIMI I PROJEKTIT:
 OBJEKT ME TIPOLOGJI BANIMI 1-KAT PER Z. ASTRIT ISMAIL KISHTA

DATË: 14 SHKURT 2020

EMËRTIMI I FLETËS
 VILA 49 m²
 Planimetria e konstruksionit te catise

SHKALLA: 1:75

GRUPI I PROJEKTIMIT:

NR. LIÇENCE

FIRMA

Ing. Konst. AGRON HYSENLLIU

K. 0308 / 2

Ark. NEDA SHTINI

A. 1380 / 1

Ark. ERMAL DRAÇI

A. 1543 / 1

Ing Kosnt. GERTI ÇELA

Ing Kosnt. OLSI NUNAJ

K. 1808 / 1



FLETA NR.

K-02

VILA 49 m²
Elementet e Kapriatave K1 & K2

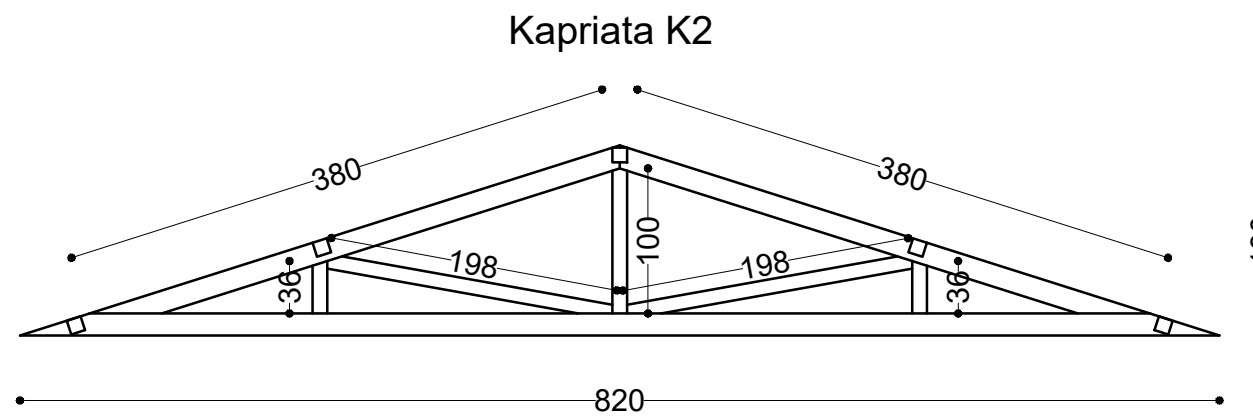
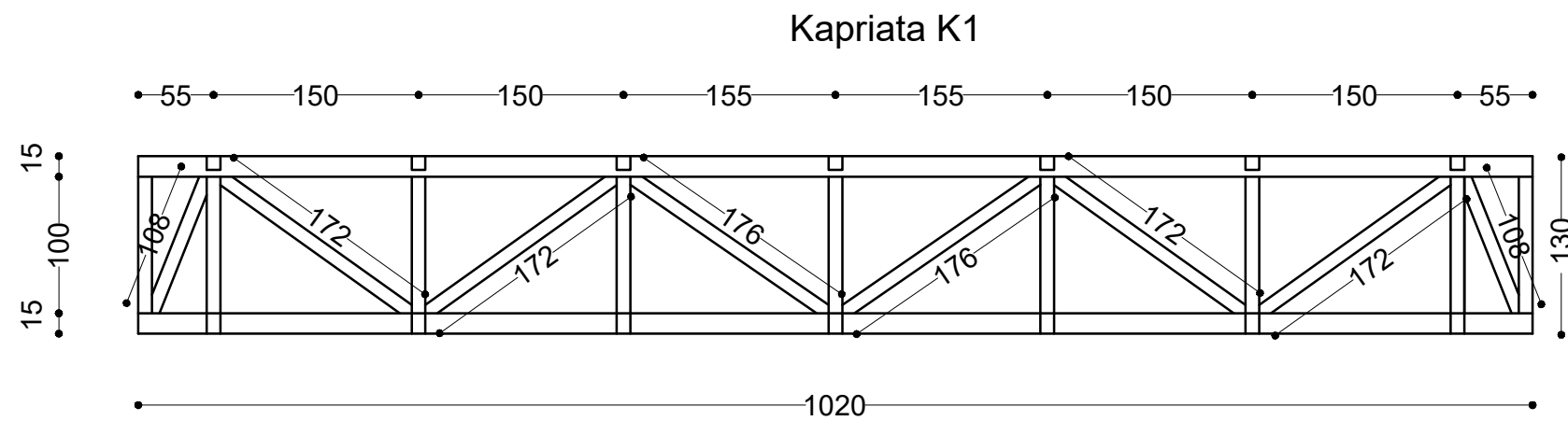

<p>PROJEKTOI: INSTITUTI I NDËRTIMIT</p> <p>DREJTOR I PËRGJITHSHËM: AGRON HYSENLLIU</p>	<p>EMËRTIMI I PROJEKTIT: OBJEKT ME TIPOLOGJI BANIMI 1-KAT PER Z. ASTRIT ISMAIL KISHTA</p>	<p>EMËRTIMI I FLETËS VILA 49 m² Elementet e Kapriatave K1 & K2</p>	GRUPI I PROJEKTIMIT:	NR. LIÇENCE	FIRMA	
			Ing. Konst. AGRON HYSENLLIU	K. 0308 / 2		
			Ark. NEDA SHTINI	A. 1380 / 1		
			Ark. ERMAL DRAÇI	A. 1543 / 1		
			Ing Kosnt. GERTI ÇELA			
Ing Kosnt. OLSI NUNAJ	K. 1808 / 1					
	DATË: 14 SHKURT 2020	SHKALLA: 1:50				FLETA NR.
						K-03

VILA 49 m²
*Detaj i lidhjes se kolonave me
 brezat antisizmike*

**Detaj i lidhjes se kolonave me muret
 Prerjet terthore te kolonave dhe brezave**

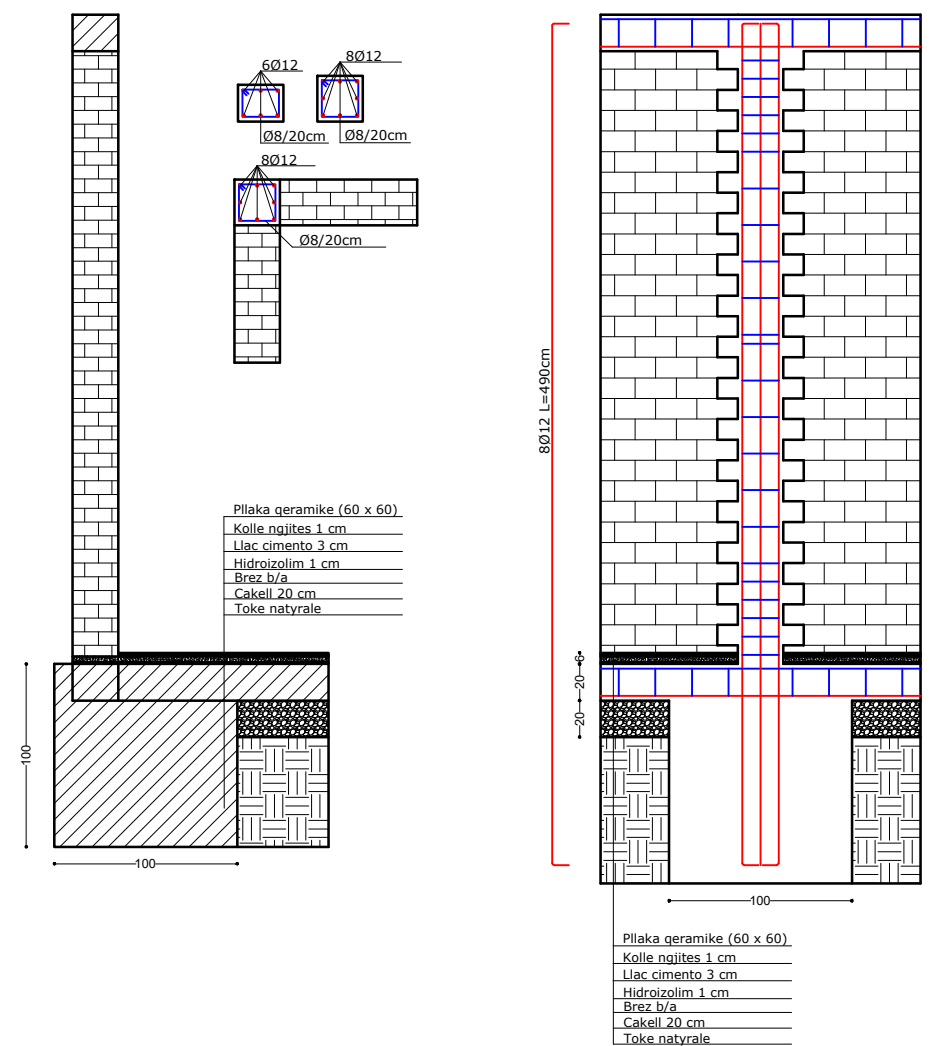

PROJEKTOI:
 INSTITUTI I NDËRTIMIT

DREJTOR I PËRGJITHSHËM:
 AGRON HYSENLLIU

EMËRTIMI I PROJEKTIT:
 OBJEKT ME TIPOLOGJI BANIMI 1-KAT PER Z. ASTRIT ISMAIL KISHTA

DATË: 14 SHKURT 2020

EMËRTIMI I FLETËS
 VILA 49 m²
 Prerjet Terthore te kolonave dhe brezave

SHKALLA: 1:40

GRUPI I PROJEKTIMIT:

NR. LIÇENCE

FIRMA

Ing. Konst. AGRON HYSENLLIU

K. 0308 / 2

Ark. NEDA SHTINI

A. 1380 / 1

Ark. ERMAL DRAÇI

A. 1543 / 1

Ing Kosnt. GERTI ÇELA

Ing Kosnt. OLSI NUNAJ

K. 1808 / 1



FLETA NR.
K-04

VILA 49 m²
Detaj i lidhjes se kolonave me brezat antisizmike

Detaj i lidhjes se kolonave me brezat antisizmike

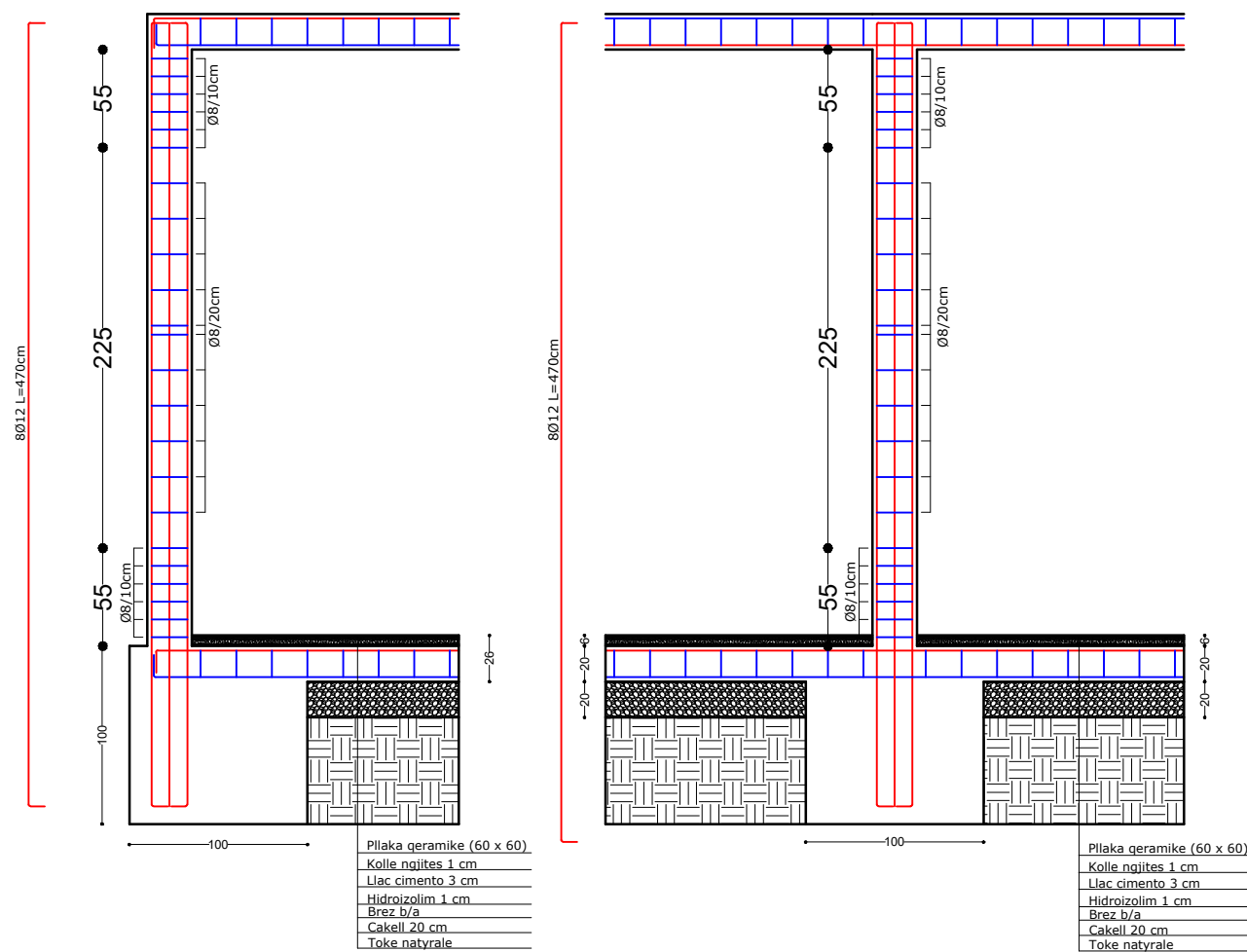

PROJEKTOI:
 INSTITUTI I NDËRTIMIT

DREJTOR I PËRGJITHSHËM:
 AGRON HYSENLLIU

EMËRTIMI I PROJEKTIT:
 OBJEKT ME TIPOLOGJI BANIMI 1-KAT PER Z. ASTRIT ISMAIL KISHTA

DATË: 14 SHKURT 2020

EMËRTIMI I FLETËS
 VILA 49 m²
 Detaj i lidhjes se kolonave me brezat antisizmike

SHKALLA: 1:30

GRUPI I PROJEKTIMIT:

Ing. Konst. AGRON HYSENLLIU
 Ark. NEDA SHTINI
 Ark. ERMAL DRAÇI
 Ing Kosnt. GERTI ÇELA
 Ing Kosnt. OLSI NUNAJ

NR. LIÇENCE

K. 0308 / 2
 A. 1380 / 1
 A. 1543 / 1
 K. 1808 / 1

FIRMA



FLETA NR.
K-05

VILA 49 m²

Detaj i lidhjes se catise me brezat

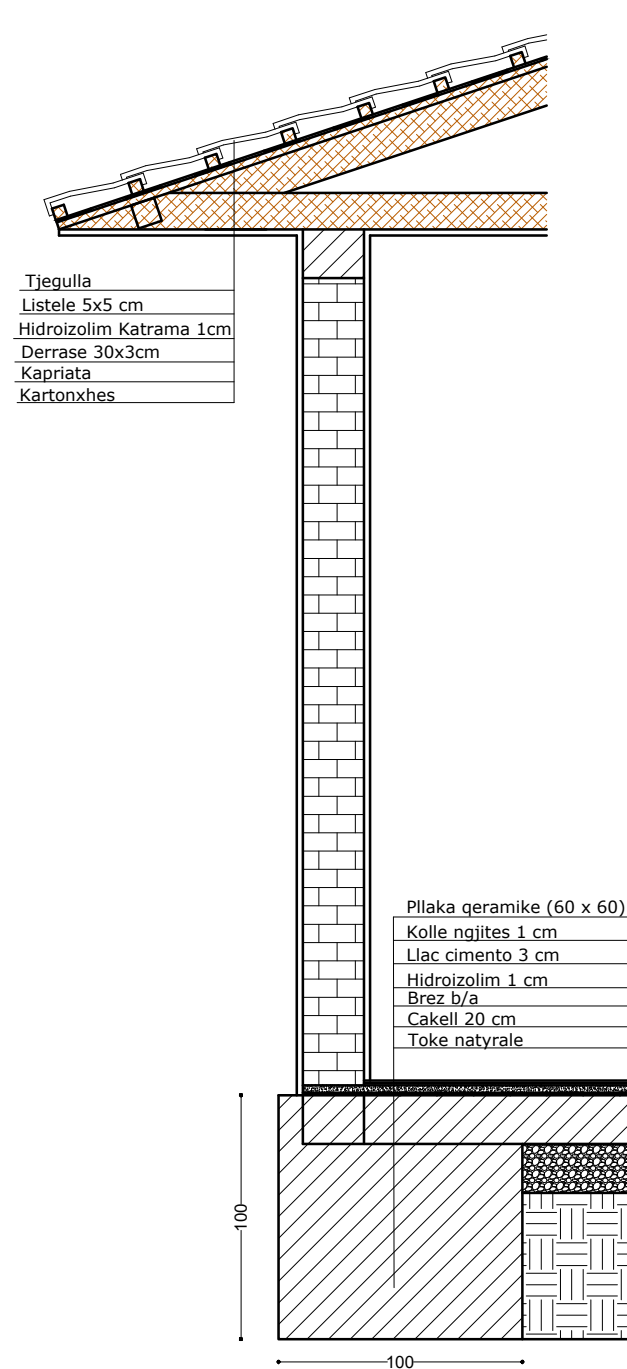

PROJEKTOI:
INSTITUTI I NDËRTIMIT

DREJTOR I PËRGJITHSHËM:
AGRON HYSENLLIU

EMËRTIMI I PROJEKTIT:
OBJEKT ME TIPOLOGJI BANIMI 1-KAT PER Z. ASTRIT ISMAIL KISHTA

DATË: 14 SHKURT 2020

EMËRTIMI I FLETËS
VILA 49 m²
Detaji i lidhjes se catise me brezat

SHKALLA: 1:30

GRUPI I PROJEKTIMIT:

NR. LIÇENCE

FIRMA

Ing. Konst. AGRON HYSENLLIU

K. 0308 / 2

Ark. NEDA SHTINI

A. 1380 / 1

Ark. ERMAL DRAÇI

A. 1543 / 1

Ing Kosnt. GERTI ÇELA

Ing Kosnt. OLSI NUNAJ

K. 1808 / 1



FLETA NR.

K-06

VILA 49 m²

Armini i brezave ne akset: A-A dhe B-B

ARMIMI I BREZIT NE AKSIN A-A

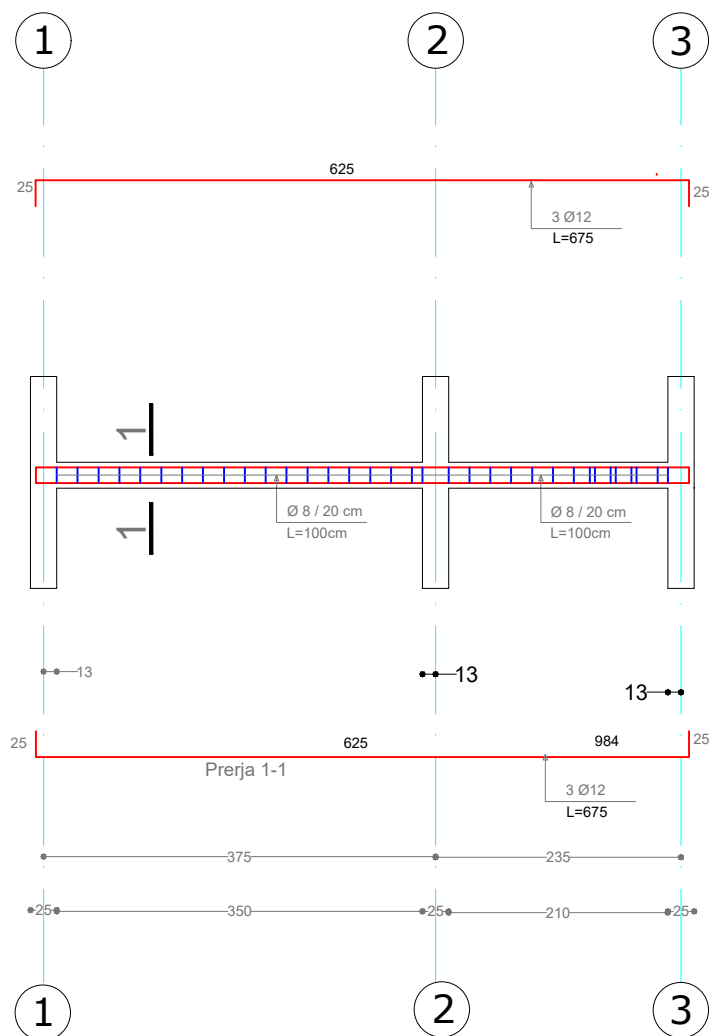

ARMIMI I BREZIT NE AKSIN B-B

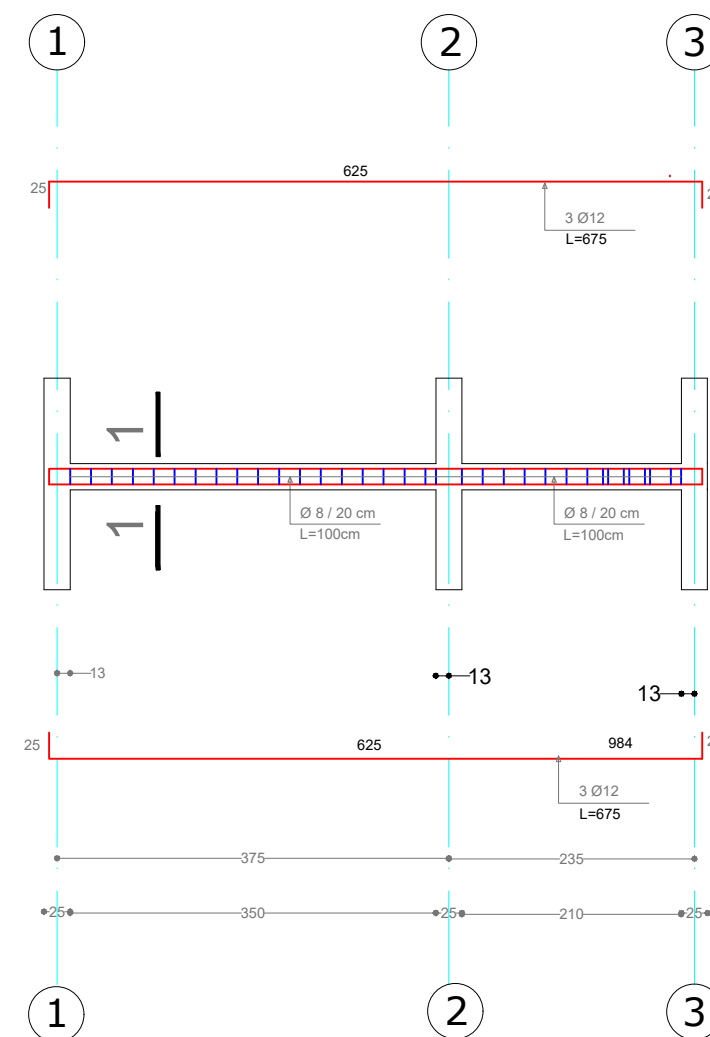

PROJEKTOI:
INSTITUTI I NDËRTIMIT

DREJTOR I PËRGJITHSHËM:
AGRON HYSENLLIU

EMËRTIMI I PROJEKTIT:
OBJEKT ME TIPOLOGJI BANIMI 1-KAT PER Z. ASTRIT ISMAIL KISHTA

DATË: 14 SHKURT 2020

EMËRTIMI I FLETËS
VILA 49 m²
Armini i brezave ne akset: A-A, B-B

SHKALLA: 1:70

GRUPI I PROJEKTIMIT:

NR. LIÇENCE

FIRMA



Ing. Konst. AGRON HYSENLLIU

K. 0308 / 2

Ark. NEDA SHTINI

A. 1380 / 1

Ark. ERMAL DRAÇI

A. 1543 / 1

Ing Kosnt. GERTI ÇELA

Ing Kosnt. OLSI NUNAJ

K. 1808 / 1

FLETA NR.

K-07

VILA 49 m²

Armini i brezave ne akset: C-C dhe 1-1

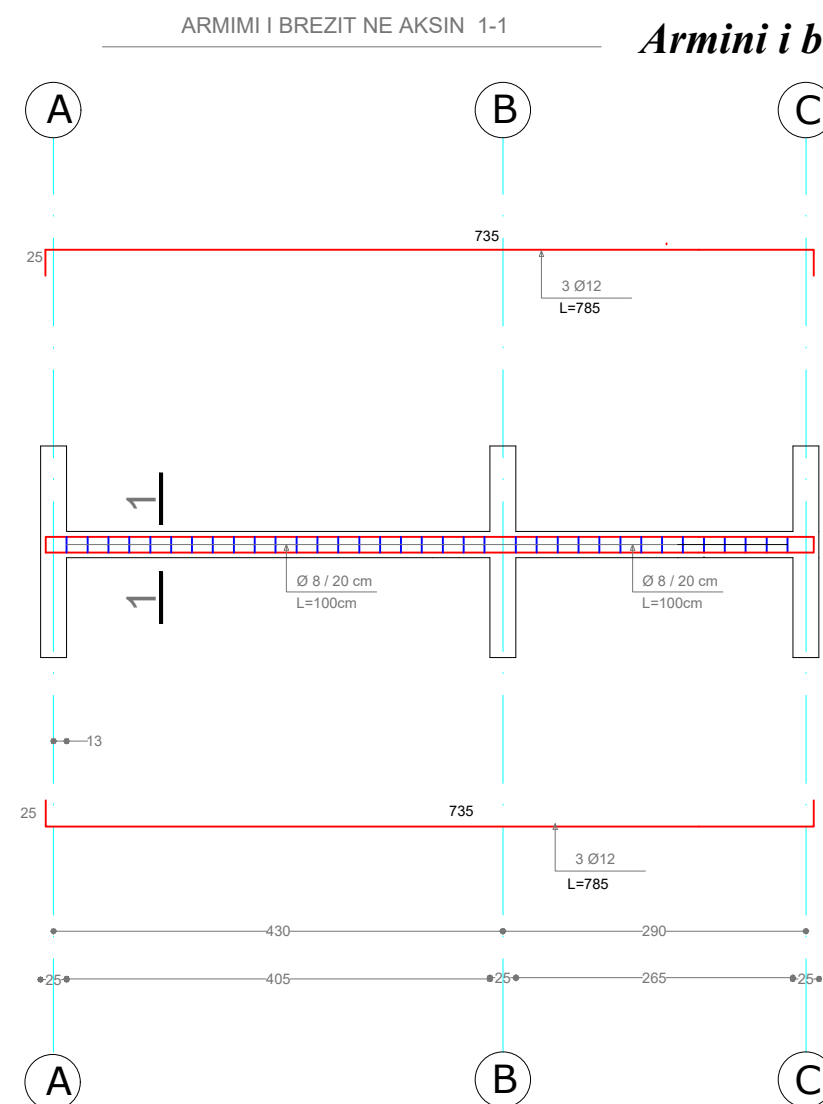
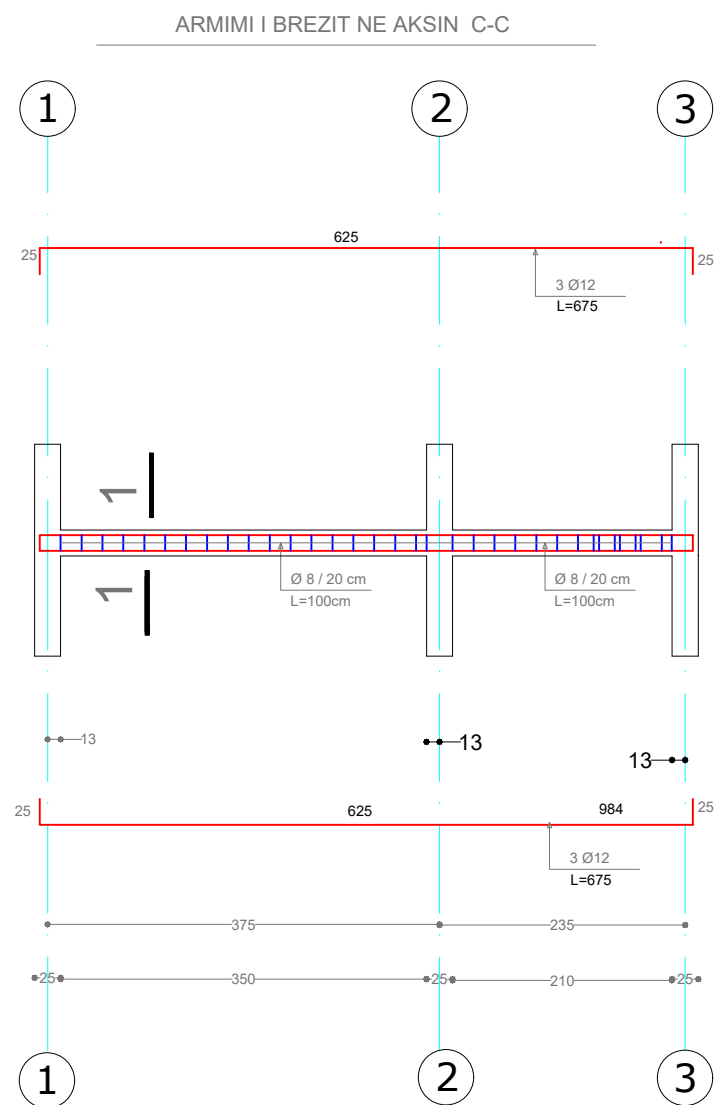

PROJEKTOI:
INSTITUTI I NDËRTIMIT

DREJTOR I PËRGJITHSHËM:
AGRON HYSENLLIU

EMËRTIMI I PROJEKTTIT:
OBJEKT ME TIPOLOGJI BANIMI 1-KAT PËR Z. ASTRIT ISMAIL KISHTA

DATË: 14 SHKURT 2020

EMËRTIMI I FLETËS
VILA 49 m²
Armimi i brezave ne akset: C-C dhe 1-1

SHKALLA: 1:70

GRUPI I PROJEKTIMIT:

Ing. Konst. AGRON HYSENLLIU

Ark. NEDA SHTINI

Ark. ERMAL DRAÇI

Ing Kosnt. GERTI ÇELA

Ing Kosnt. OLSI NUNAJ

NR. LIÇENCE

K. 0308 / 2

A. 1380 / 1

A. 1543 / 1

K. 1808 / 1

FIRMA



FLETA NR.

K-08

VILA 49 m²

Armini i brezave ne akset: 2-2 dhe 3-3

ARMIMI I BREZIT NE AKSIN 2-2

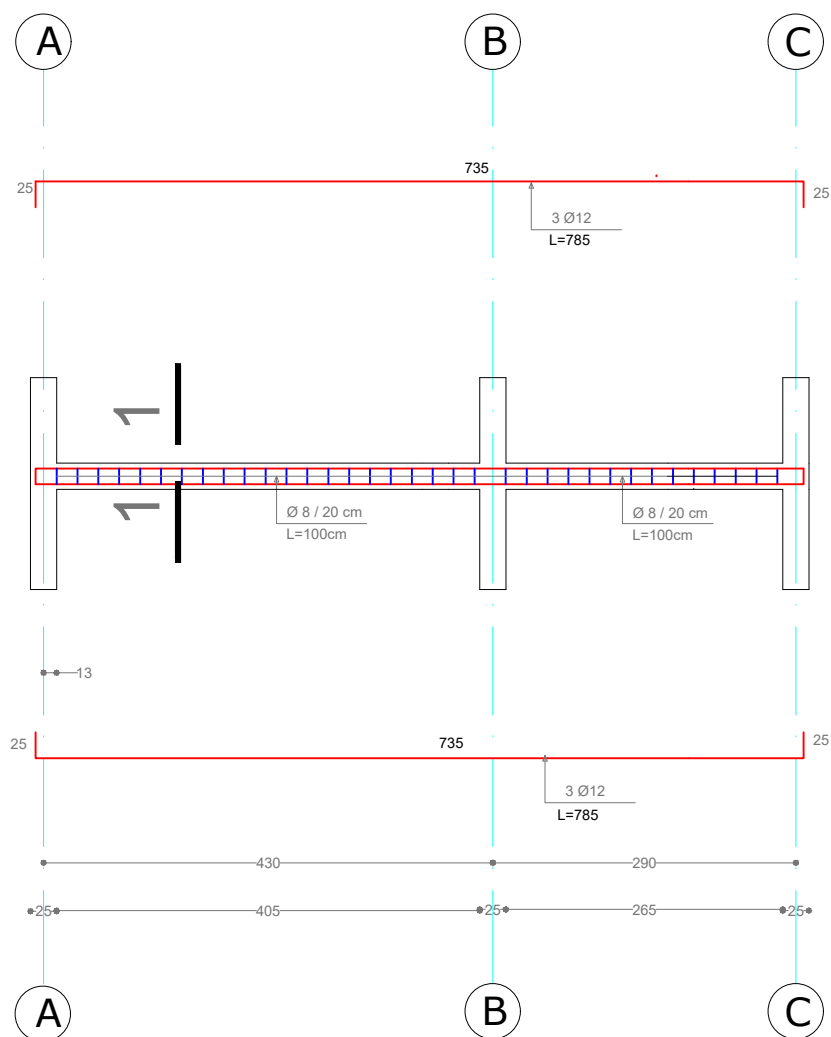

ARMIMI I BREZIT NE AKSIN 3-3

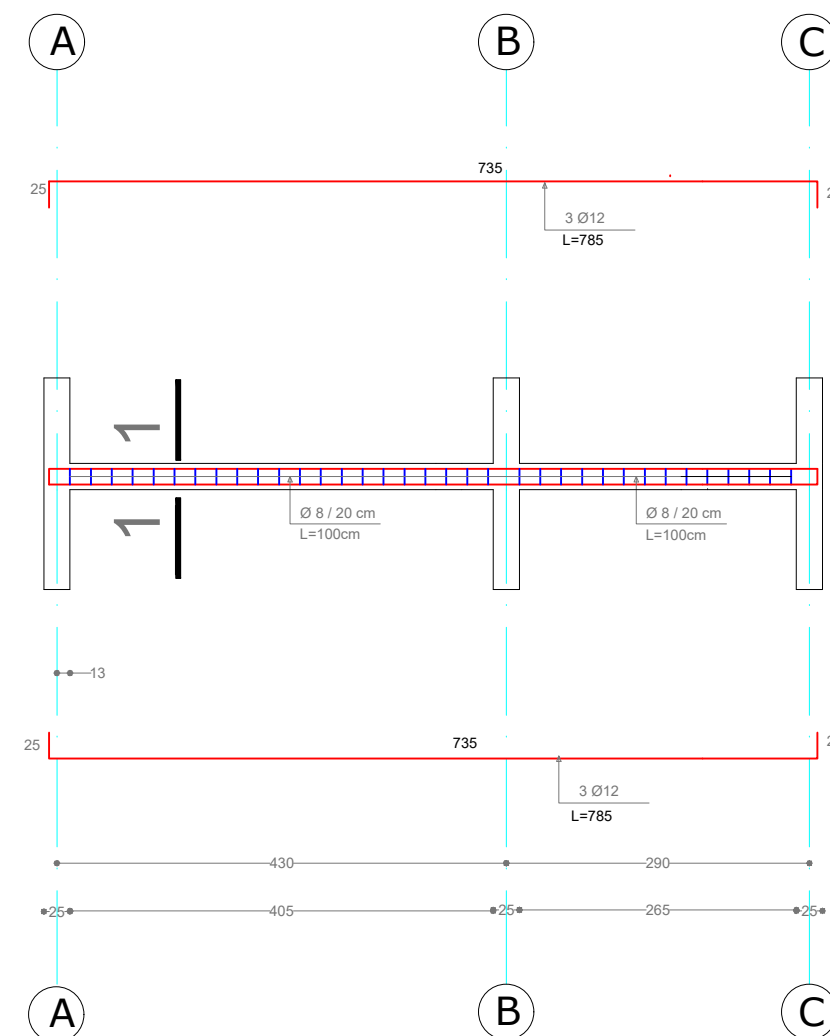

PROJEKTOI:
INSTITUTI I NDËRTIMIT

DREJTOR I PËRGJITHSHËM:
AGRON HYSENLLIU

EMËRTIMI I PROJEKTIT:
OBJEKT ME TIPOLOGJI BANIMI 1-KAT PER Z. ASTRIT ISMAIL KISHTA

DATE: 14 SHKURT 2020

EMËRTIMI I FLETËS
VILA 49 m²
Armini i brezave ne akset: 2-2 dhe 3-3

SHKALLA: 1:70

GRUPI I PROJEKTIMIT:

Ing. Konst. AGRON HYSENLLIU
Ark. NEDA SHTINI
Ark. ERMAL DRAÇI
Ing Kosnt. GERTI ÇELA
Ing Kosnt. OLSI NUNAJ

NR. LIÇENCE

K. 0308 / 2
A. 1380 / 1
A. 1543 / 1
K. 1808 / 1

FIRMA



FLETA NR.

K-9