

# PROJEKTI I VILAVE NË QYTETIN E BELSHIT

## VILA 49 m<sup>2</sup>

### PROJEKTI KONSTRUKTIV

PROJEKTOI:  
INSTITUTI I NDËRTIMIT

DREJTOR I PËRGJITHSHËM:  
AGRON HYSENLLIU

EMËRTIMI I PROJEKTIT:

VENDODHJA:  
BELSH

DATË: 14 SHKURT 2020

EMËRTIMI I FLETËS:  
PROJEKTI KONSTRUKTIV

SHKALLA

GRUPI I PROJEKTIMIT:

NR. LIÇENCE

FIRMA

Ing. Konst. AGRON HYSENLLIU

K. 0308 / 2

Ark. NEDA SHTINI

A. 1380 / 1

Ark. ERMAL DRAÇI

A. 1543 / 1

Ing Kosnt. GERTI ÇELA

Ing Kosnt. OLSI NUNAJ

K. 1808 / 1



FLETA NR.

**K-00**

**VILA 49 m<sup>2</sup>**  
*Plani i Themeleve*

**Planimetria e themeleve**

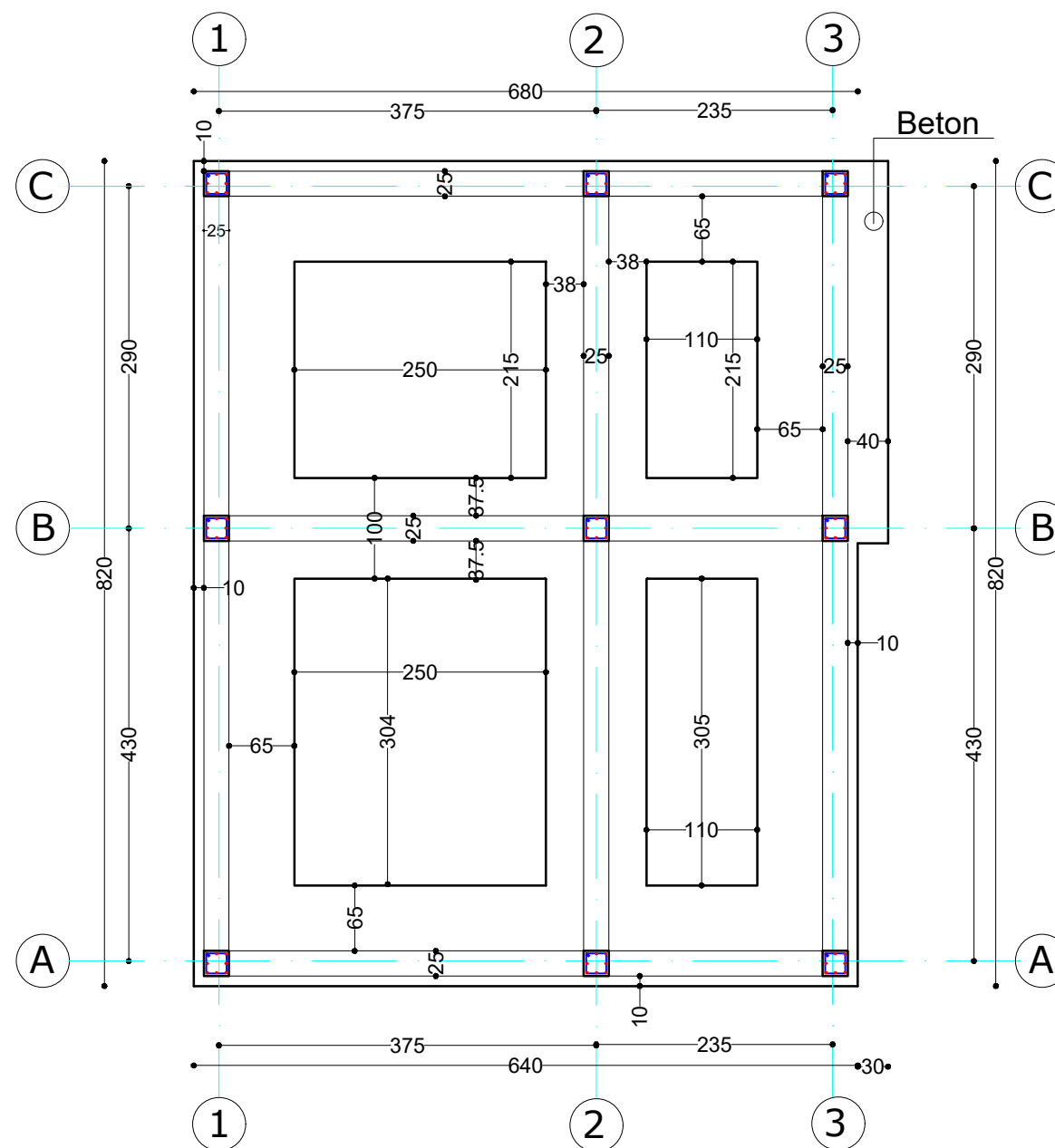

**PROJEKTOI:**  
 INSTITUTI I NDËRTIMIT

**DREJTOR I PËRGJITHSHËM:**  
 AGRON HYSENLLIU

**EMËRTIMI I PROJEKTIT:**  
 OBJEKT ME TIPOLOGJI BANIMI 1-KAT PER Z. ASTRIT ISMAIL KISHTA

**VENDODHJA:**  
 BELSH

**EMËRTIMI I FLETËS**  
 VILA 49 m<sup>2</sup>  
 Plani i themeleve

**SHKALLA:** 1:70

**DATË:** 14 SHKURT 2020

**GRUPI I PROJEKTIMIT:**

**NR. LIÇENCE**

**FIRMA**

Ing. Konst. AGRON HYSENLLIU

K. 0308 / 2

Ark. NEDA SHTINI

A. 1380 / 1

Ark. ERMAL DRAÇI

A. 1543 / 1

Ing Kosnt. GERTI ÇELA

Ing Kosnt. OLSI NUNAJ

K. 1808 / 1





**FLETA NR.**

**K-01**

**VILA 49 m<sup>2</sup>**  
*Planimetria e konstruksionit te Çatise*

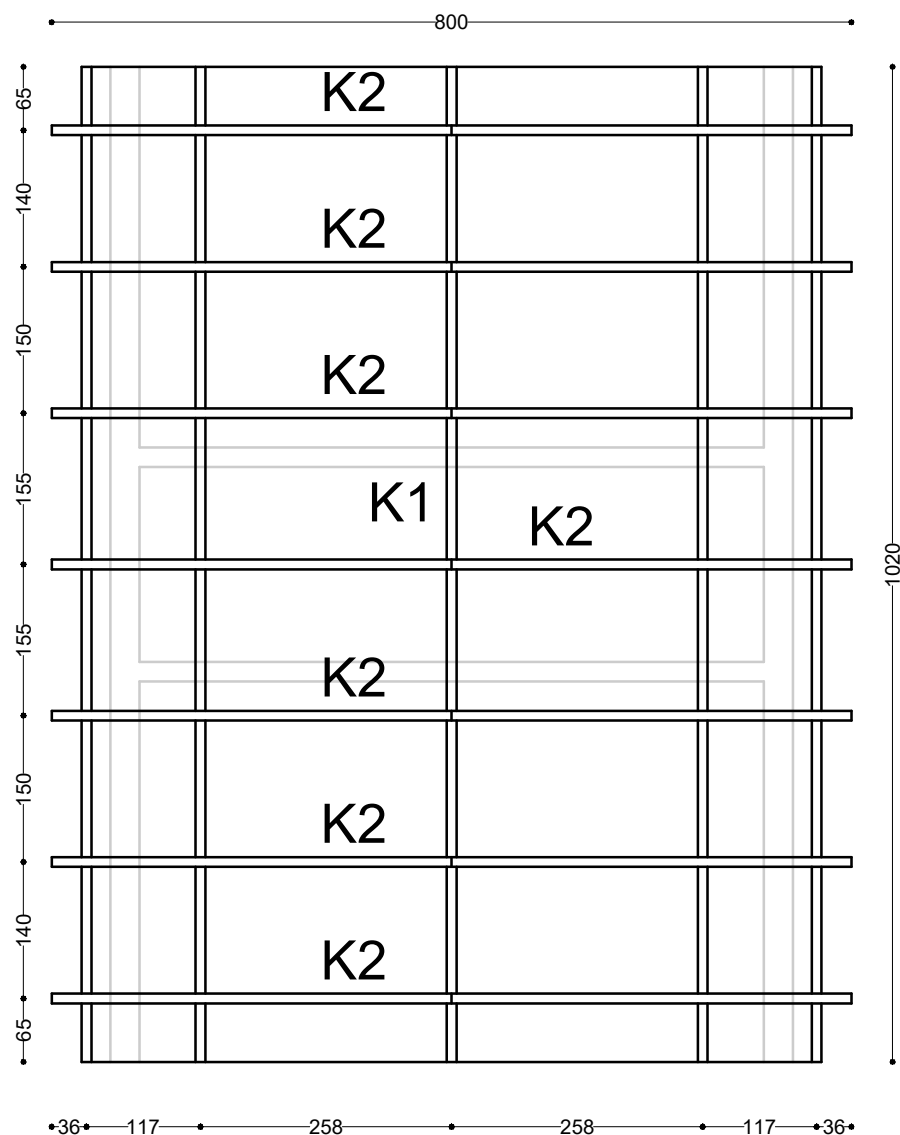
**Planimetria e konstruksionit te catise**



<p><b>PROJEKTOI:</b> INSTITUTI I NDËRTIMIT</p> <p><b>DREJTOR I PËRGJITHSHËM:</b> AGRON HYSENLLIU</p>	<p><b>EMËRTIMI I PROJEKTTIT:</b> OBJEKT ME TIPOLOGJI BANIMI 1-KAT PER Z. ASTRIT ISMAIL KISHTA</p> <p><b>VENDODHJA:</b> BELSH</p>	<p><b>EMËRTIMI I FLETËS</b> VILA 49 m<sup>2</sup> Planimetria e konstruksionit te catise</p> <p><b>SHKALLA:</b> 1:75</p>	<b>GRUPI I PROJEKTIMIT:</b>	<b>NR. LIÇENCE</b>	<b>FIRMA</b>	 <b>FLETA NR.</b> <b>K-02</b>
			Ing. Konst. AGRON HYSENLLIU	K. 0308 / 2		
			Ark. NEDA SHTINI	A. 1380 / 1		
			Ark. ERMAL DRAÇI	A. 1543 / 1		
			Ing Kosnt. GERTI ÇELA			
Ing Kosnt. OLSI NUNAJ	K. 1808 / 1					

**DATË:** 14 SHKURT 2020

**VILA 49 m<sup>2</sup>**  
*Elementet e Kapriatave K1 & K2*

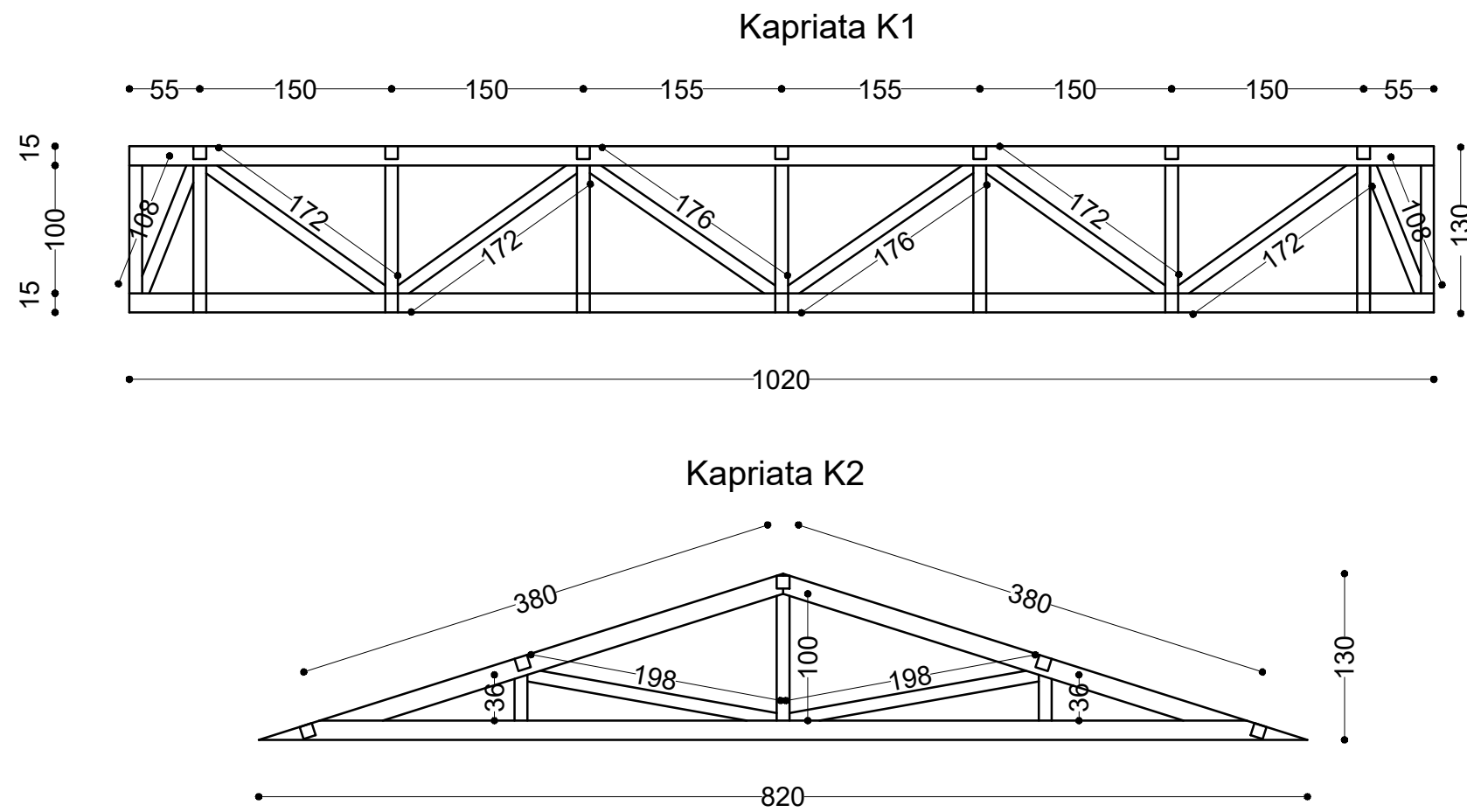



<p><b>PROJEKTOI:</b> INSTITUTI I NDËRTIMIT</p> <p><b>DREJTOR I PËRGJITHSHËM:</b> AGRON HYSENLLIU</p>	<p><b>EMËRTIMI I PROJEKTIT:</b> OBJEKT ME TIPOLOGJI BANIMI 1-KAT PER Z. ASTRIT ISMAIL KISHTA</p> <p><b>VENDODHJA:</b> BELSH</p>	<p><b>EMËRTIMI I FLETËS</b> VILA 49 m<sup>2</sup> Elementet e Kapriatave K1 &amp; K2</p> <p><b>SHKALLA:</b> 1:50</p>	<b>GRUPI I PROJEKTIMIT:</b>	<b>NR. LIÇENCE</b>	<b>FIRMA</b>	 <b>FLETA NR.</b> <b>K-03</b>
			Ing. Konst. AGRON HYSENLLIU	K. 0308 / 2		
			Ark. NEDA SHTINI	A. 1380 / 1		
			Ark. ERMAL DRAÇI	A. 1543 / 1		
			Ing Kosnt. GERTI ÇELA			
Ing Kosnt. OLSI NUNAJ	K. 1808 / 1					

**DATË:** 14 SHKURT 2020

**VILA 49 m<sup>2</sup>**  
*Detaj i lidhjes se kolonave me  
 brezat antisizmike*

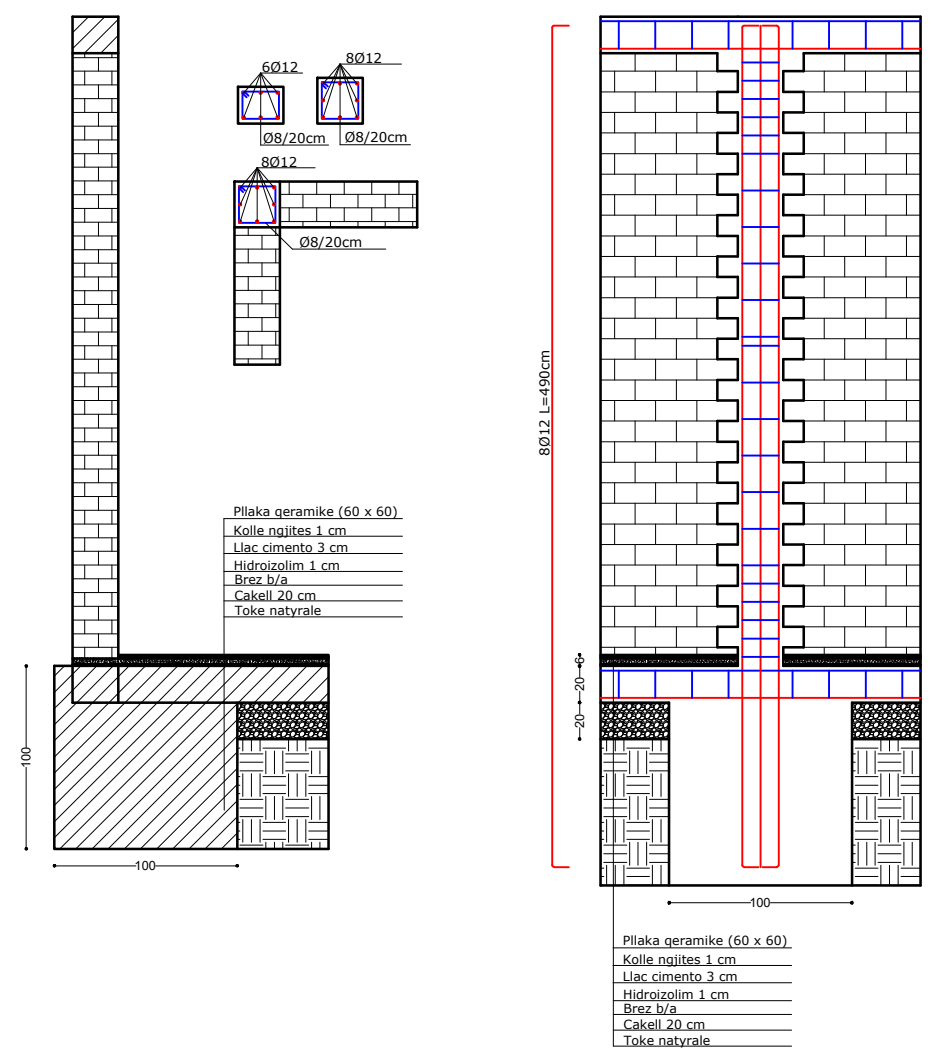
**Detaj i lidhjes se kolonave me muret  
 Prerjet terthore te kolonave dhe brezave**



<b>PROJEKTOI:</b> INSTITUTI I NDËRTIMIT  <b>DREJTOR I PËRGJITHSHËM:</b> AGRON HYSENLLIU	<b>EMËRTIMI I PROJEKTIT:</b> OBJEKT ME TIPOLOGJI BANIMI 1-KAT PER Z. ASTRIT ISMAIL KISHTA  <b>VENDODHJA:</b> BELSH	<b>EMËRTIMI I FLETËS</b> VILA 49 m <sup>2</sup> Prerjet Terthore te kolonave dhe brezave  <b>SHKALLA:</b> 1:40	<b>GRUPI I PROJEKTIMIT:</b> Ing. Konst. AGRON HYSENLLIU	<b>NR. LIÇENCE</b> K. 0308 / 2	<b>FIRMA</b>  	<b>FLETA NR.</b> <b>K-04</b>
			Ark. NEDA SHTINI Ark. ERMAL DRAÇI Ing Kosnt. GERTI ÇELA Ing Kosnt. OLSI NUNAJ	A. 1380 / 1 A. 1543 / 1 K. 1808 / 1		

**DATË:** 14 SHKURT 2020

**VILA 49 m<sup>2</sup>**  
*Detaj i lidhjes se kolonave me brezat antisizmike*

**Detaj i lidhjes se kolonave me brezat antisizmike**

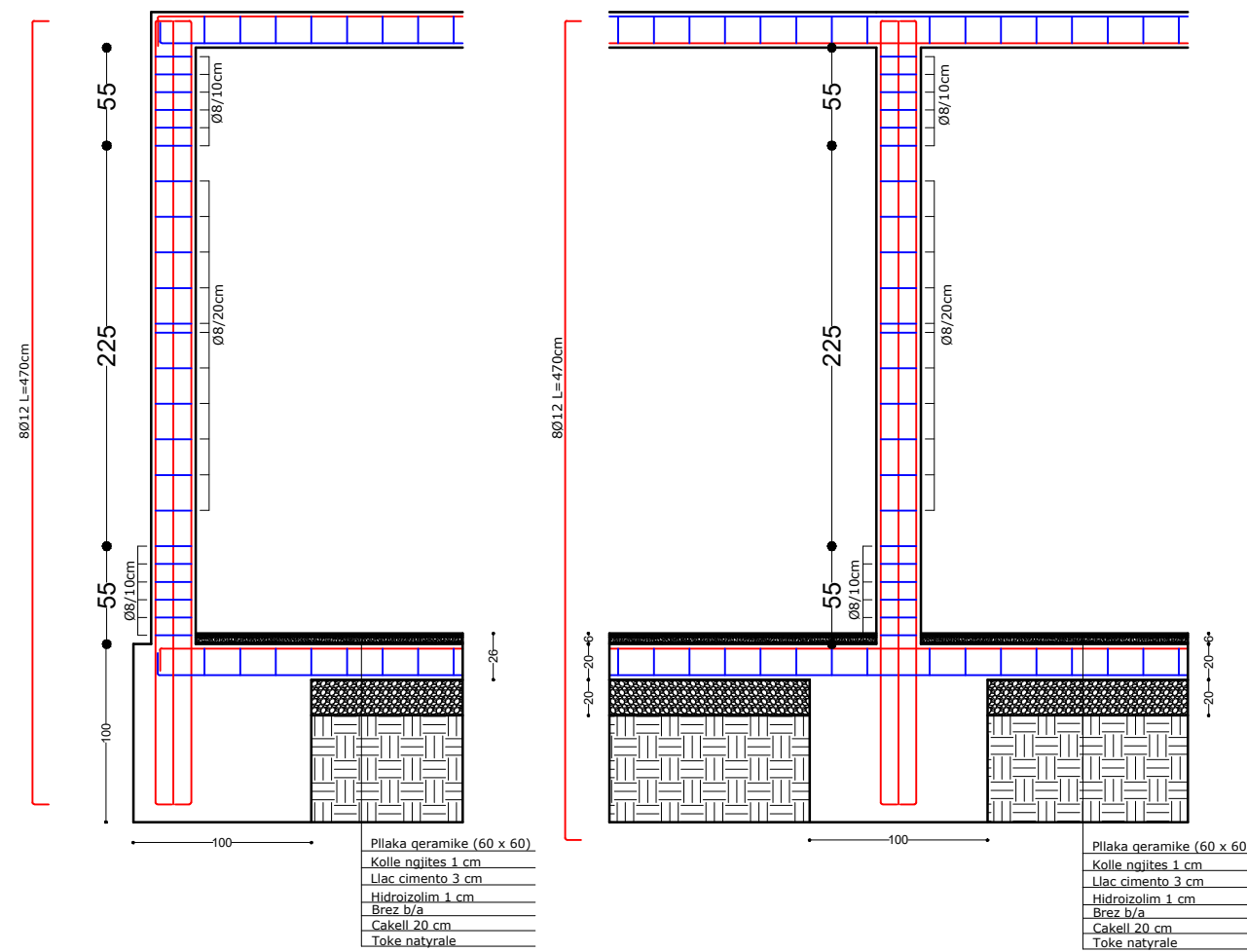

**PROJEKTOI:**  
 INSTITUTI I NDËRTIMIT

**DREJTOR I PËRGJITHSHËM:**  
 AGRON HYSENLLIU

**EMËRTIMI I PROJEKTIT:**  
 OBJEKT ME TIPOLOGJI BANIMI 1-KAT PER Z. ASTRIT ISMAIL KISHTA

**VENDODHJA:**  
 BELSH

**DATË:** 14 SHKURT 2020

**EMËRTIMI I FLETËS**  
 VILA 49 m<sup>2</sup>  
 Detaj i lidhjes se kolonave me brezat antisizmike

**SHKALLA:** 1:30

**GRUPI I PROJEKTIMIT:**

**NR. LIÇENCE**

**FIRMA**

Ing. Konst. AGRON HYSENLLIU

K. 0308 / 2

Ark. NEDA SHTINI

A. 1380 / 1

Ark. ERMAL DRAÇI

A. 1543 / 1

Ing Kosnt. GERTI ÇELA

Ing Kosnt. OLSI NUNAJ

K. 1808 / 1



**FLETA NR.**

**K-05**

# VILA 49 m<sup>2</sup>

## Detaj i lidhjes se catise me brezat

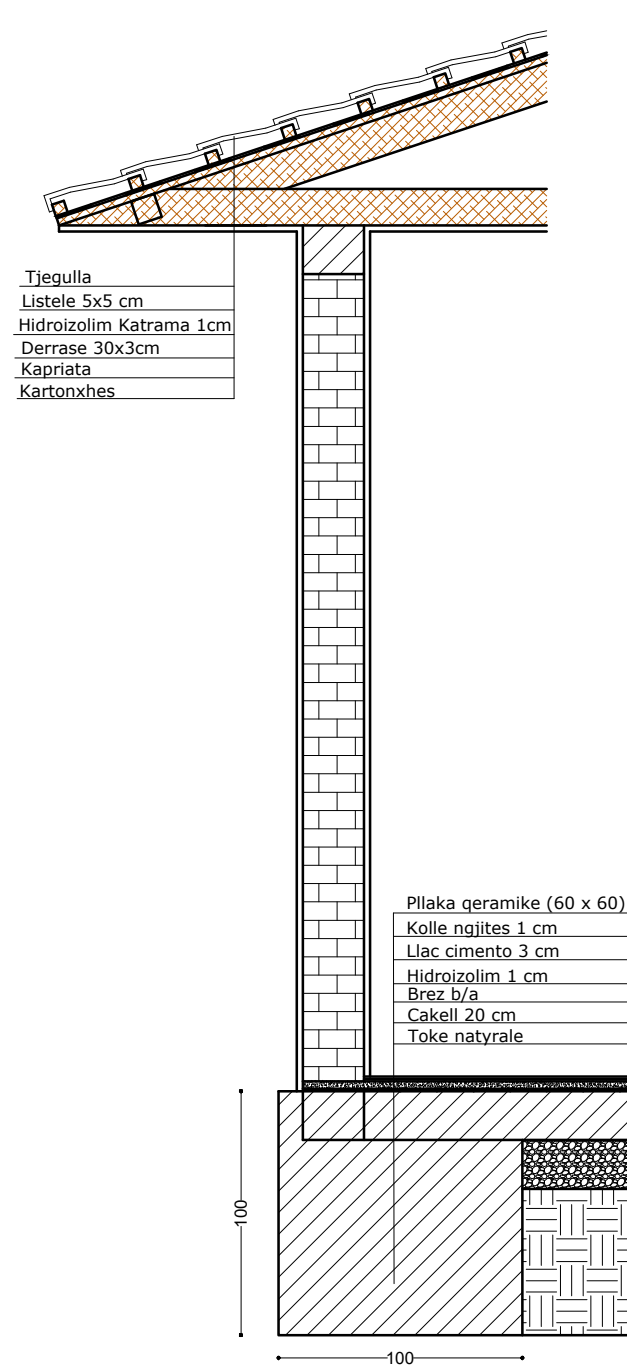

**PROJEKTOI:**  
INSTITUTI I NDËRTIMIT

**DREJTOR I PËRGJITHSHËM:**  
AGRON HYSENLLIU

**EMËRTIMI I PROJEKTIT:**  
OBJEKT ME TIPOLOGJI BANIMI 1-KAT PER Z. ASTRIT ISMAIL KISHTA

**VENDODHJA:**  
BELSH

**DATË:** 14 SHKURT 2020

**EMËRTIMI I FLETËS**  
VILA 49 m<sup>2</sup>  
Detaji i lidhjes se catise me brezat

**SHKALLA:** 1:30

**GRUPI I PROJEKTIMIT:**

**NR. LIÇENCE**

**FIRMA**

Ing. Konst. AGRON HYSENLLIU

K. 0308 / 2

Ark. NEDA SHTINI

A. 1380 / 1

Ark. ERMAL DRAÇI

A. 1543 / 1

Ing Kosnt. GERTI ÇELA

Ing Kosnt. OLSI NUNAJ

K. 1808 / 1



**FLETA NR.**

**K-06**

# VILA 49 m<sup>2</sup>

## Armini i brezave ne akset: A-A dhe B-B

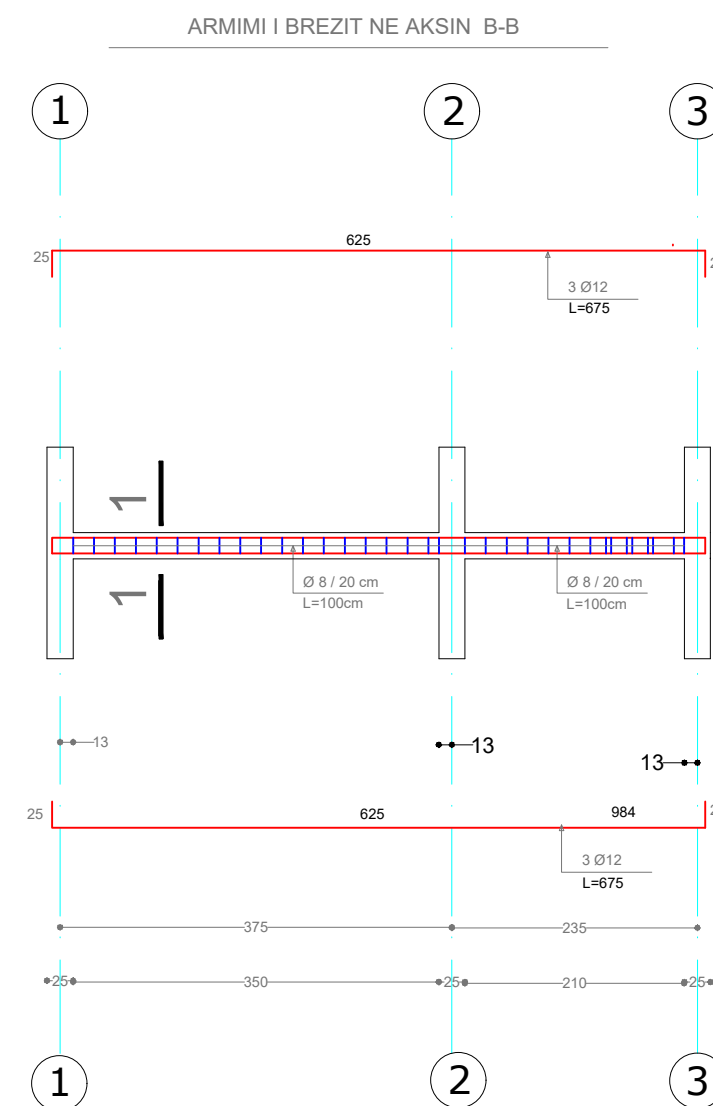
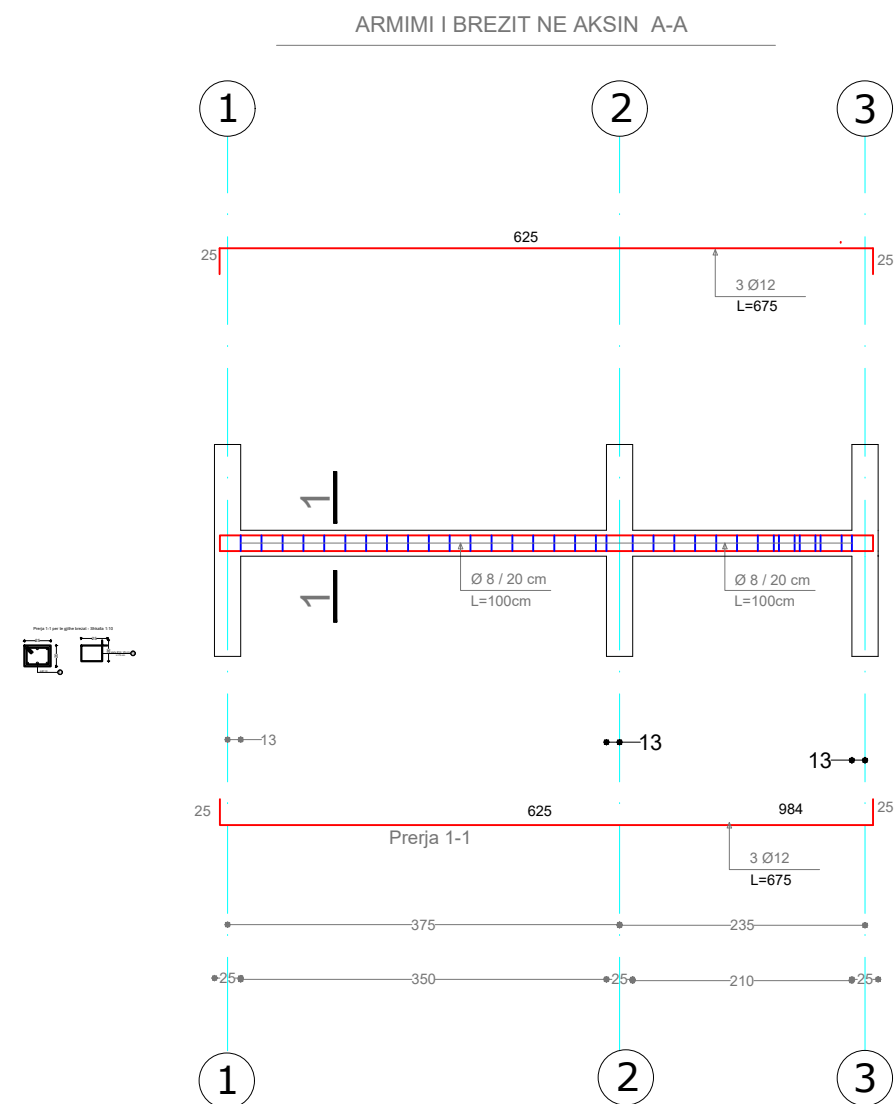

PROJEKTOI:  
INSTITUTI I NDËRTIMIT

DREJTOR I PËRGJITHSHËM:  
AGRON HYSENLLIU

EMËRTIMI I PROJEKTIT:  
OBJEKT ME TIPOLOGJI BANIMI 1-KAT PER Z. ASTRIT ISMAIL KISHTA

VENDODHJA:  
BELSH

DATE: 14 SHKURT 2020

EMËRTIMI I FLETËS  
VILA 49 m<sup>2</sup>  
Armini i brezave ne akset: A-A, B-B

SHKALLA: 1:70

GRUPI I PROJEKTIMIT:

NR. LIÇENCE

FIRMA

Ing. Konst. AGRON HYSENLLIU

K. 0308 / 2

Ark. NEDA SHTINI

A. 1380 / 1

Ark. ERMAL DRAÇI

A. 1543 / 1

Ing Kosnt. GERTI ÇELA

Ing Kosnt. OLSI NUNAJ

K. 1808 / 1



FLETA NR.

K-07



# VILA 49 m<sup>2</sup>

## Armini i brezave ne akset: C-C dhe 1-1

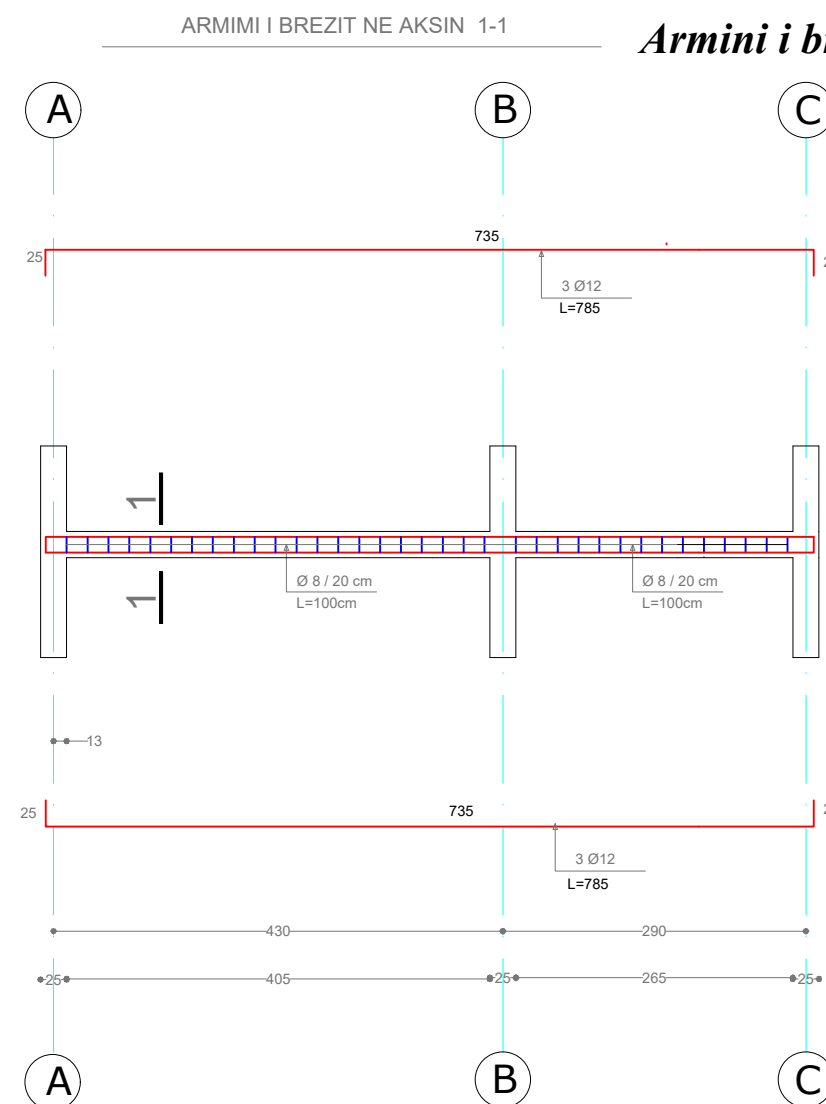
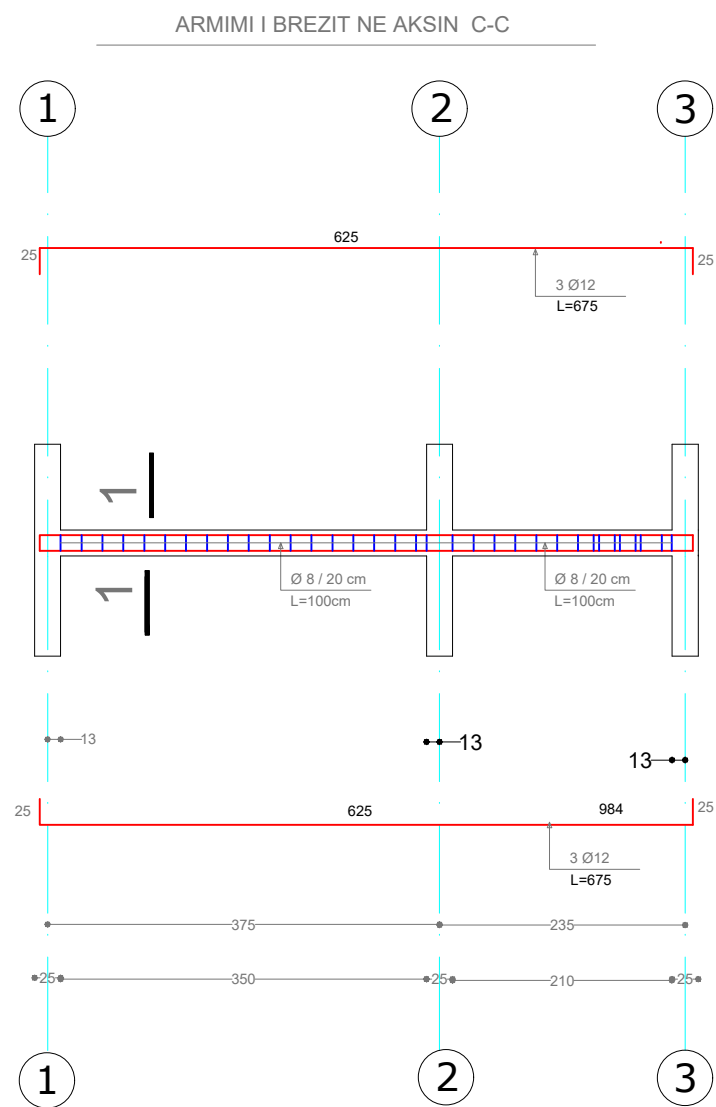

PROJEKTOI:  
INSTITUTI I NDËRTIMIT

DREJTOR I PËRGJITHSHËM:  
AGRON HYSENLLIU

EMËRTIMI I PROJEKTTIT:  
OBJEKT ME TIPOLOGJI BANIMI 1-KAT PËR Z. ASTRIT ISMAIL KISHTA

VENDODHJA:  
BELSH

DATË: 14 SHKURT 2020

EMËRTIMI I FLETËS  
VILA 49 m<sup>2</sup>  
Armimi i brezave ne akset: C-C dhe 1-1

SHKALLA: 1:70

GRUPI I PROJEKTIMIT:

NR. LIÇENCE

FIRMA

Ing. Konst. AGRON HYSENLLIU

K. 0308 / 2

Ark. NEDA SHTINI

A. 1380 / 1

Ark. ERMAL DRAÇI

A. 1543 / 1

Ing Kosnt. GERTI ÇELA

Ing Kosnt. OLSI NUNAJ

K. 1808 / 1



FLETA NR.

K-08

# VILA 49 m<sup>2</sup>

## Armini i brezave ne akset: 2-2 dhe 3-3

ARMIMI I BREZIT NE AKSIN 2-2

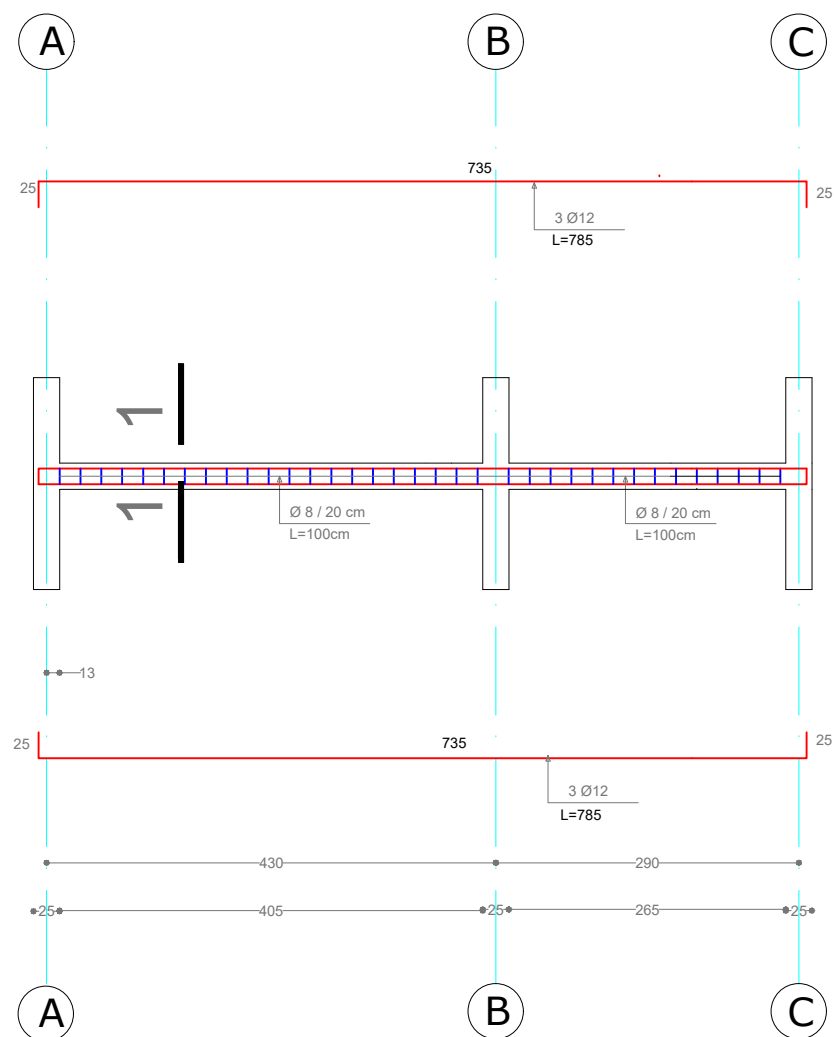

ARMIMI I BREZIT NE AKSIN 3-3

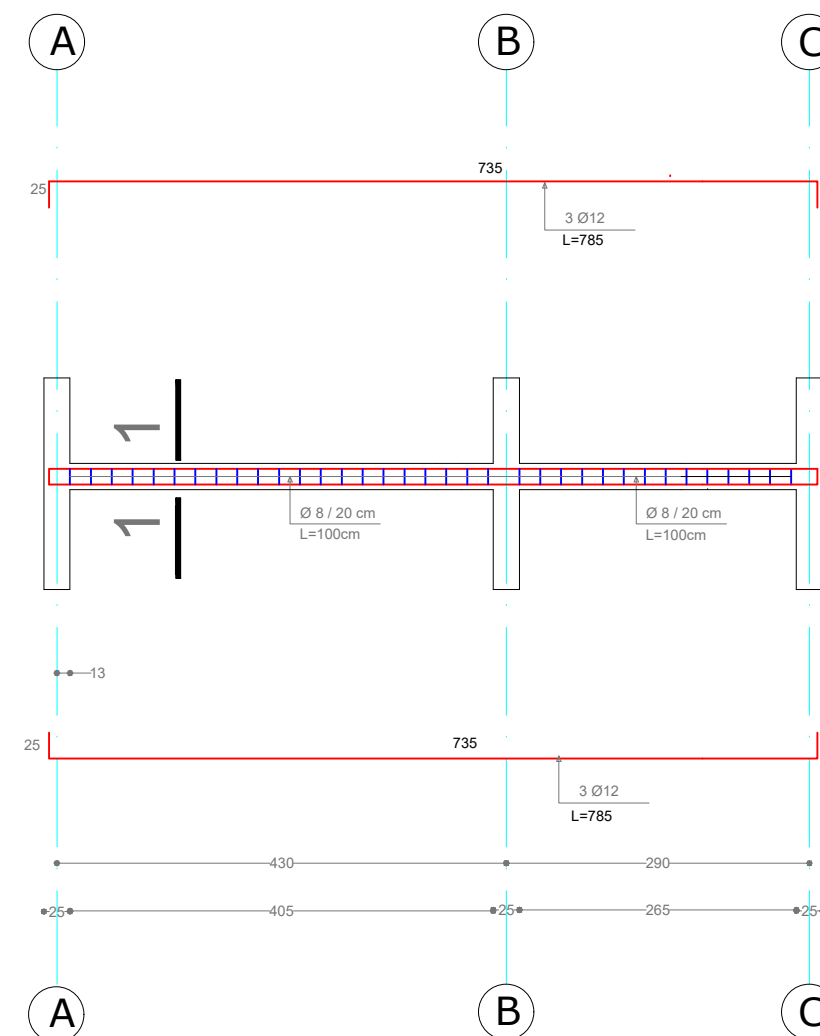

PROJEKTOI:  
INSTITUTI I NDËRTIMIT

DREJTOR I PËRGJITHSHËM:  
AGRON HYSENLLIU

EMËRTIMI I PROJEKTIT:  
OBJEKT ME TIPOLOGJI BANIMI 1-KAT PER Z. ASTRIT ISMAIL KISHTA

VENDODHJA:  
BELSH

DATE: 14 SHKURT 2020

EMËRTIMI I FLETËS  
VILA 49 m<sup>2</sup>  
Armini i brezave ne akset: 2-2 dhe 3-3

SHKALLA: 1:70

GRUPI I PROJEKTIMIT:

Ing. Konst. AGRON HYSENLLIU  
Ark. NEDA SHTINI  
Ark. ERMAL DRAÇI  
Ing Kosnt. GERTI ÇELA  
Ing Kosnt. OLSI NUNAJ

NR. LIÇENCE

K. 0308 / 2  
A. 1380 / 1  
A. 1543 / 1  
K. 1808 / 1

FIRMA



FLETA NR.

K-9